

# マルチポジションリング照明 / LMAR

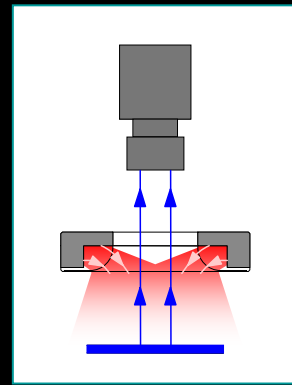

直射照明

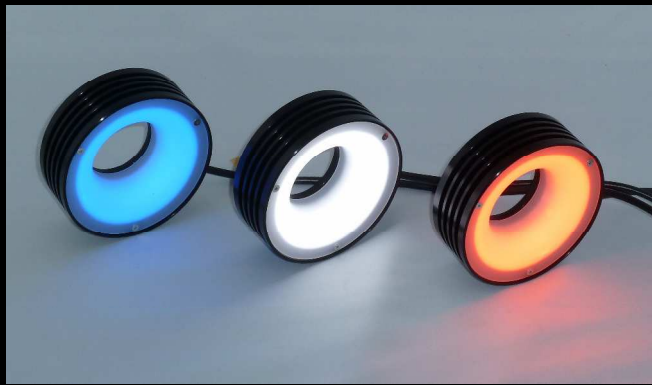

## ■高さを変えれば、活撮自在。

これ1台でハイアングルからローアングルまで。  
どのポジションからの照射でも照射エリアに中抜けが発生しない  
万能リング照明。  
拡散照明でありながら高速検査や高倍率検査に対応できる  
高照度化を実現。

| 型 式       | 発光色 | 消費電力 (W) | φ 外径/内径 | 重量(g)    |
|-----------|-----|----------|---------|----------|
| LMAR-55R  | 赤   | 4.2      | φ 55/18 | 100      |
| LMAR-55W  | 白   | 4.5      |         |          |
| LMAR-55B  | 青   |          | 7.0     | φ 80/36  |
| LMAR-80R  | 赤   |          |         |          |
| LMAR-80W  | 白   | 8.0      |         |          |
| LMAR-80B  | 青   |          | 14.0    | φ 136/86 |
| LMAR-130R | 赤   |          |         |          |
| LMAR-130W | 白   | 16.0     |         |          |
| LMAR-130B | 青   |          |         |          |

■入力電圧はDC12Vですが、DC24V製品も製作可能です。

### ■LMAR-55R, W, B

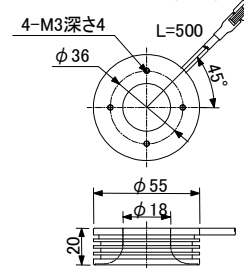

### ■LMAR-130R, W, B

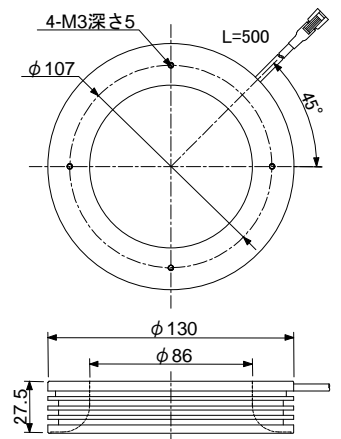

### ■LMAR-80R, W, B

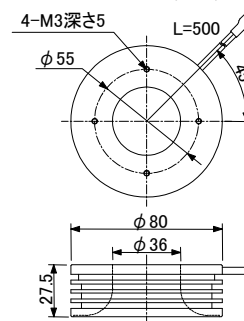

## 【高さを変えた撮像例】

ローアングルからの照射で  
エッジを強調することが可能！

ローアングルリング照明  
LR-L74/48WHS(拡散リング付)

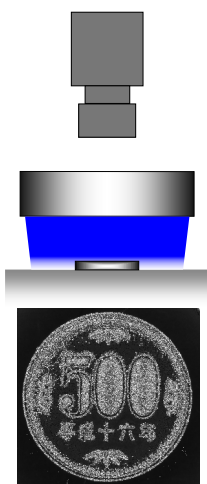

マルチポジションリング照明  
LMAR-80W

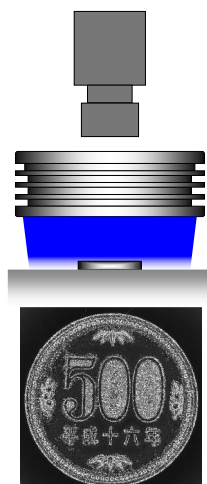

ハイアングルからの照射で  
ワーク全体を均一に照射可能！

ダイレクトリング照明  
LR-70/39WHS(拡散板付)

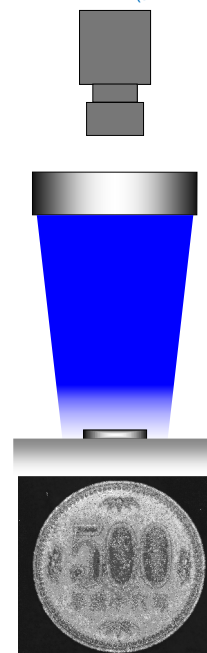

マルチポジションリング照明  
LMAR-80W

